



Catálogo  
general  
2020

## Empresa

En Profilber somos especialistas en **perfiles de poliéster reforzados** con diferentes tipos de fibra:

- Fibra de vidrio.
- Fibra de carbono.
- Fibra de basalto.
- Grafeno y resinas.

Proporcionamos soluciones y asesoramiento a **diferentes sectores industriales** para mejorar su productividad y ahorrar en costes.

Nuestros productos están avalados con **más de 30 años de experiencia** de nuestros fabricantes en el sector de perfiles pultrusionados.

### Proceso Pultrusión

Los perfiles Profilber están fabricados mediante un proceso productivo de conformado de materiales plásticos termorrígidos para obtener perfiles de plástico reforzado, de forma continua, sometiendo las materias primas como (fibras impregnadas en resinas) a un arrastre y parado por operaciones de impregnado, conformado, curado y corte.

Este proceso se caracteriza por un buen acabado superficial.

## Ventajas perfiles pultruidos

Las principales ventajas de nuestros perfiles frente a materiales como el acero o aluminio son:

- Alta resistencia química, mecánica y climatológica.
- Mantenimiento mínimo.
- Alta flexibilidad y peso ligero.
- Electromagnéticamente neutro.
- Aislante térmico.
- No transmite enfermedades.
- Corte a medida y amplia gama de colores.

Nuestro objetivo es **atender a nuestros clientes** desde su consulta inicial hasta la entrega del material para llevar a cabo su proyecto, asesorando en cada momento para generar un impacto positivo en su negocio.

	<b>FIBRA DE VIDRIO</b>
4	Perfiles
5	Ángulos, Tramex y Planchas
6	Perfiles especiales
8	Tutores/varillas/balizas/bastones
10	Varillas corrugadas
12	Varillas cuadradas
14	Varillas media caña
16	Pletinas
18	Tubo redondo
20	Tubos especiales
	<b>FIBRA DE BASALTO</b>
21	Productos
	<b>FIBRA DE CARBONO</b>
22	Productos

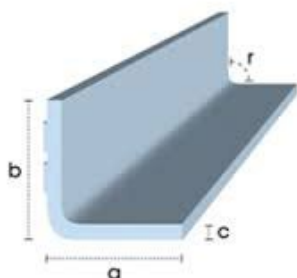
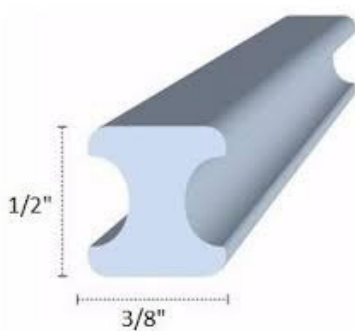
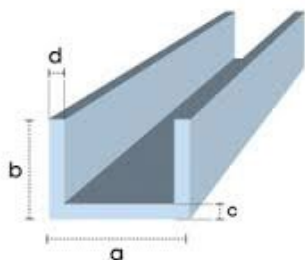
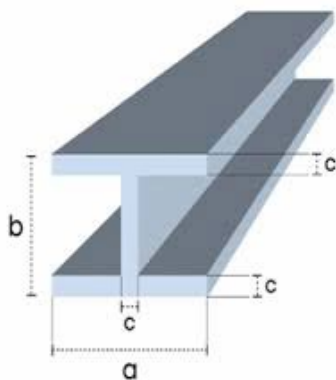

## Perfil doble T viga 1 m

Medidas (mm)	g/m	€/m
100 x 100 x 6	33,3	43,29 €
100 x 100 x 8	38	49,40 €
120 x 60 x 6	26,6	34,58 €
150 x 75 x 8	44,4	57,72 €
200 x 100 x 10	70	91,00 €

## Perfil U 1 m

Medidas (mm)	g/m	€/m
47 x 41 x 3	6,	8,84 €
50 x 25 x 3	5,55	7,22 €
60 x 25 x 3	6,1	7,93 €
100 x 50 x 6,5	22,5	29,25 €
120 x 50 x 7	26,6	34,58 €
150 x 40 x 6	24	31,20 €
165 x 50 x 5	25	32,50 €
200 x 60 x 6	34,1	44,33 €
200 x 60 x 10	52,9	68,77 €
300 x 80 x 10	81,4	105,82 €

## Perfil hueso 1 m

Medidas (mm)	g/m	€/m
8 x 6	0,49	0,64 €
10 x 8	0,73	0,95 €
12 x 10	1,4	1,82 €
14 x 10	1,47	1,91 €
16 x 12	2,03	2,64 €
16 x 14	2,1	2,73 €
20 x 16	3,24	4,21 €

## Perfil cantonera 1 m

Medidas (mm)	g/m	€/m
6 x 6	1,42	1,85 €
8 x 8	2,24	2,91 €

## Ángulos 1 m

Medidas (mm)	g/m	€/m
20 x 20 x 3	1,55	2,02 €
40 x 40 x 5	7,3	9,49 €
50 x 50 x 5	9,25	12,03 €
60 x 60 x 5	11	14,30 €
60 x 60 x 6	12,6	16,38 €
70 x 70 x 7	18,13	23,57 €
70 x 70 x 10	26	33,80 €
75 x 75 x 6	16,6	21,58 €
80 x 80 x 8	23,68	30,78 €
100 x 30 x 3	7,22	9,39 €
100 x 100 x 10	35,15	45,70 €
200 x 50 x 4	22,5	29,25 €

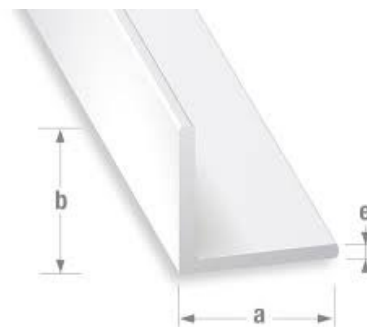

## Tramex

Medidas (mm)	< 25 m <sup>2</sup>	> 25 < 50 m <sup>2</sup>	Lacrimado
38 x 38 x 30	100,39 €	97,25 €	
8 x 8 x 30	156,16 €	151,28 €	
20 x 20 x 30	126,41 €	122,46 €	
38 x 38 x 38	136,32 €	132,05 €	x



## Planchas \*

Medidas (mm)	€/unidad
2450 x 950 x 8	500 €
950 x 950 x 8	275 €

\* Con huella antideslizante.

\* Fabricamos en diferentes medidas y grosores según necesidades.



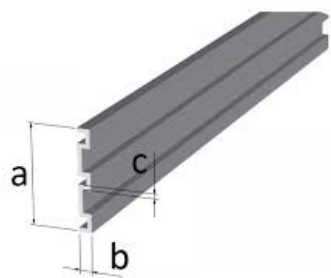

## Perfil rodapié/zócalo 1 m

Medidas (mm)	g/m	€/m
150 x 3,5	10,95	14,24 €
150 x 3	10,95	14,24 €
150 x 4	12,5	16,25 €

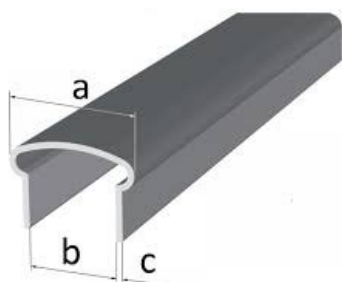

## Perfil pasamanos para tubo de 50 mm 1 m

Medidas (mm)	g/m	€/m
45 x 5,5	14	18,20 €



## Perfil peldaños/tubo ranurado 1 m

Medidas (mm)	g/m	€/m
40 x 32	7	9,10 €



## Perfil vallado (poste unión) 1 m

Medidas (mm)	g/m	€/m
120,5 x 91,05	36,8	47,84 €



## Perfil anclaje

€/u
30 €

### Varilla hexagonal 1 m

Medidas (mm)	g/m	€/m
6	0,6	0,78 €



### Mango herramienta 1 m

Hendidura	Medidas (mm)	g/m	€/m
Simple	2 mm 15 x 3	1,89	2,46 €
Doble	2 mm 23 x 13,5	3,1	4,03 €



### Pletina ranurada 1 m

Medidas (mm)	g/m	€/m
6	0,6	0,78 €

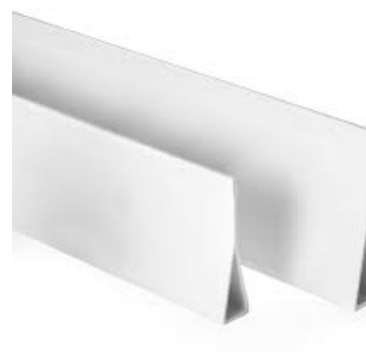

### Pletina agrícola 1 m

Medidas (mm)	g/m	€/m
60	9	11,70 €
80	9,8	12,74 €
100	11,15	14,50 €
120	13,2	17,16 €



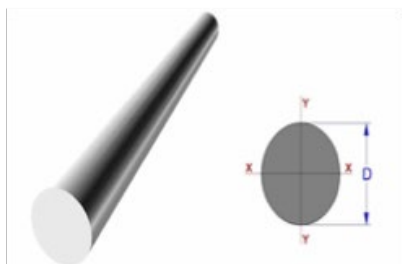

## Varilla redonda 1 m

Diámetro (mm)	g/m	€/m	Diámetro (mm)	g/m	€/m
2	0,15	0,20 €	15	2,38	3,09 €
2,5	0,15	0,20 €	16	2,8	3,64 €
3	0,1	0,13 €	18	3,29	4,28 €
4	0,18	0,23 €	19	3,71	4,82 €
4,5	0,21	0,27 €	20	4,17	5,42 €
5	0,28	0,36 €	25	6,58	8,55 €
6	0,42	0,55 €	28	7,98	10,37 €
7	0,49	0,64 €	30	9,1	11,83 €
8	0,63	0,82 €	32	10,41	13,53 €
9	0,84	1,09 €	38	14,69	19,10 €
10	1,05	1,37 €	40	23,24	30,21 €
11	1,26	1,64 €	50	36	46,80 €
12	1,54	2,00 €	60	52,3	67,99 €
13	1,75	2,28 €			
14	2,03	2,64 €			

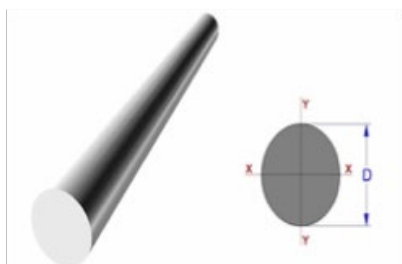

## Varilla redonda 1,2 m

Diámetro (mm)	g/m	€/m	Diámetro (mm)	g/m	€/m
2	0,18	0,23 €	15	2,856	3,71 €
2,5	0,18	0,23 €	16	3,36	4,37 €
3	0,18	0,23 €	18	3,948	5,13 €
4	0,216	0,28 €	19	4,452	5,79 €
4,5	0,252	0,33 €	20	5,004	6,51 €
5	0,336	0,44 €	25	7,896	10,26 €
6	0,504	0,66 €	28	9,576	12,45 €
7	0,588	0,76 €	30	10,92	14,20 €
8	0,756	0,98 €	32	12,492	16,24 €
9	1,008	1,31 €	38	17,628	22,92 €
10	1,26	1,64 €	40	27,888	36,25 €
11	1,512	1,97 €	50	43,2	56,16 €
12	1,848	2,40 €	60	62,76	81,59 €
13	2,1	2,73 €			
14	2,436	3,17 €			



### Varilla redonda 1,5 m

Diámetro (mm)	g/m	€/m	Diámetro (mm)	g/m	€/m
2	0,225	0,29 €	15	3,57	4,64 €
2,5	0,225	0,29 €	16	4,2	5,46 €
3	0,225	0,29 €	18	4,935	6,42 €
4	0,27	0,35 €	19	5,565	7,23 €
4,5	0,315	0,41 €	20	6,255	8,13 €
5	0,42	0,55 €	25	9,87	12,83 €
6	0,63	0,82 €	28	11,97	15,56 €
7	0,735	0,96 €	30	13,65	17,75 €
8	0,945	1,23 €	32	15,615	20,30 €
9	1,26	1,64 €	38	22,035	28,65 €
10	1,575	2,05 €	40	34,86	45,32 €
11	1,89	2,46 €	50	54	70,20 €
12	2,31	3,00 €	60	78,45	101,99 €
13	2,625	3,41 €			
14	3,045	3,96 €			

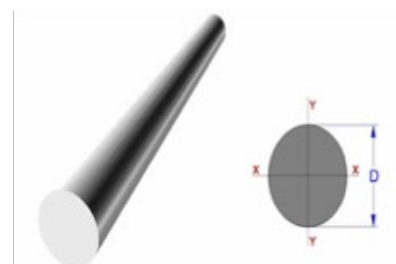

### Varilla redonda 2 m

Diámetro (mm)	g/m	€/m	Diámetro (mm)	g/m	€/m
2	0,3	0,39 €	15	4,76	6,19 €
2,5	0,3	0,39 €	16	5,6	7,28 €
3	0,3	0,39 €	18	6,58	8,55 €
4	0,36	0,47 €	19	7,42	9,65 €
4,5	0,42	0,55 €	20	8,34	10,84 €
5	0,56	0,73 €	25	13,16	17,11 €
6	0,84	1,09 €	28	15,96	20,75 €
7	0,98	1,27 €	30	18,2	23,66 €
8	1,26	1,64 €	32	20,82	27,07 €
9	1,68	2,18 €	38	29,38	38,19 €
10	2,1	2,73 €	40	46,48	60,42 €
11	2,52	3,28 €	50	72	93,60 €
12	3,08	4,00 €	60	104,6	135,98 €
13	3,5	4,55 €			
14	4,06	5,28 €			

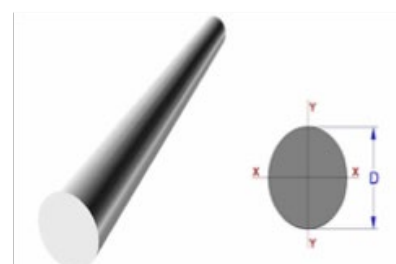

### Tabla de descuentos por número de tutores (6 mm a 16 )

Tutores	0,50 mm	1,00 mm	1,50 mm	2,00 mm
5.000 - 10.000	5%	10%	12%	15%
10.000 - 25.000	10%	15%	17%	20%
25.000 - 50.000	15%	20%	22%	25%
50.000 - 100.000	20%	25%	27%	30%
> 100.000	25%	30%	32%	35%

\* Descuentos aplicados por PRONTO PAGO a la aceptación del pedido mediante transferencia bancaria a la cuenta de PROFILBER COMPOSITES S.L. en un plazo inferior a 5 días hábiles.

## Varillas corrugadas de fibra de vidrio



### Varilla corrugada 1 m

Diametro (mm)	g/m	€/m
4	0,5	0,65 €
6	0,6	0,78 €
8	0,9	1,17 €
10	1,5	1,95 €
12	2,2	2,86 €
14	2,9	3,77 €
16	3,8	4,94 €
20	5,6	7,28 €
25	9,4	12,22 €
30	13	16,90 €
32	17,82	23,17 €
40	23,24	30,21 €



### Varilla corrugada 1,20 m

Diametro (mm)	g/m	€/m
4	0,6	0,78 €
6	0,72	0,94 €
8	1,08	1,40 €
10	1,8	2,34 €
12	2,64	3,43 €
14	3,48	4,52 €
16	4,56	5,93 €
20	6,72	8,74 €
25	11,28	14,66 €
30	15,6	20,28 €
32	21,384	27,80 €
40	27,888	36,25 €

### Varilla corrugada 1,50 m

Diametro (mm)	g/m	€/m
4	0,75	0,98 €
6	0,9	1,17 €
8	1,35	1,76 €
10	2,25	2,93 €
12	3,3	4,29 €
14	4,35	5,66 €
16	5,7	7,41 €
20	8,4	10,92 €
25	14,1	18,33 €
30	19,5	25,35 €
32	26,73	34,75 €
40	34,86	45,32 €



### Varilla corrugada 2 m

Diametro (mm)	g/m	€/m
4	1	1,30 €
6	1,2	1,56 €
8	1,8	2,34 €
10	3	3,90 €
12	4,4	5,72 €
14	5,8	7,54 €
16	7,6	9,88 €
20	11,2	14,56 €
25	18,8	24,44 €
30	26	33,80 €
32	35,64	46,33 €
40	46,48	60,42 €



## Varillas cuadradas de fibra de vidrio



### Varilla cuadrada 1 m

Medidas (mm)	g/m	€/m
4 x 4	0,24	0,31 €
5 x 5	0,35	0,46 €
6 x 6	0,53	0,69 €
7 x 7	0,7	0,91 €
10 x 10	1,4	1,82 €
14 x 14	2,38	3,09 €
25 x 25	11,56	15,03 €
30 x 30	16,65	21,65 €
40 x 40	29,6	38,48 €
50 x 50	46,21	60,07 €



### Varilla cuadrada 1,20 m

Medidas (mm)	g/m	€/m
4 x 4	0,288	0,37 €
5 x 5	0,42	0,55 €
6 x 6	0,636	0,83 €
7 x 7	0,84	1,09 €
10 x 10	1,68	2,18 €
14 x 14	2,856	3,71 €
25 x 25	13,872	18,03 €
30 x 30	19,98	25,97 €
40 x 40	35,52	46,18 €
50 x 50	55,452	72,09 €

### Varilla cuadrada 1,50 m

Medidas (mm)	g/m	€/m
4 x 4	0,36	0,47 €
5 x 5	0,525	0,68 €
6 x 6	0,795	1,03 €
7 x 7	1,05	1,37 €
10 x 10	2,1	2,73 €
14 x 14	3,57	4,64 €
25 x 25	17,34	22,54 €
30 x 30	24,975	32,47 €
40 x 40	44,4	57,72 €
50 x 50	69,315	90,11 €



### Varilla cuadrada 2 m

Medidas (mm)	g/m	€/m
4 x 4	0,48	0,62 €
5 x 5	0,7	0,91 €
6 x 6	1,06	1,38 €
7 x 7	1,4	1,82 €
10 x 10	2,8	3,64 €
14 x 14	4,76	6,19 €
25 x 25	23,12	30,06 €
30 x 30	33,3	43,29 €
40 x 40	59,2	76,96 €
50 x 50	92,42	120,15 €

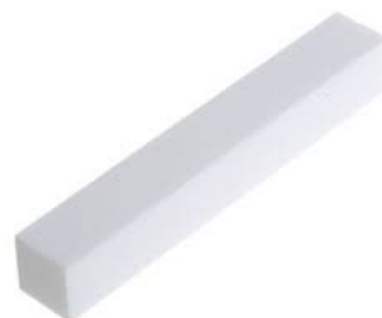

## Varillas media caña de fibra de vidrio



### Varilla media caña 1 m

Medidas (mm)	g/m	€/m
3 x 1,5	0,108	0,14 €
4 x 2	0,15	0,20 €
5 x 2,5	0,24	0,31 €
6 x 3	0,34	0,44 €
7 x 3,5	0,444	0,58 €
8 x 3	0,48	0,62 €
8 x 4	0,576	0,75 €
9 x 4,5	0,72	0,94 €
10 x 5	0,9	1,17 €
12 x 6	1,32	1,72 €
15 x 7,5	2,04	2,65 €



### Varilla media caña 1,20 m

Medidas (mm)	g/m	€/m
3 x 1,5	0,1296	0,17 €
4 x 2	0,18	0,23 €
5 x 2,5	0,288	0,37 €
6 x 3	0,408	0,53 €
7 x 3,5	0,5328	0,69 €
8 x 3	0,576	0,75 €
8 x 4	0,6912	0,90 €
9 x 4,5	0,864	1,12 €
10 x 5	1,08	1,40 €
12 x 6	1,584	2,06 €
15 x 7,5	2,448	3,18 €

### Varilla media caña 1,50 m

Medidas (mm)	g/m	€/m
3 x 1,5	0,162	0,21 €
4 x 2	0,225	0,29 €
5 x 2,5	0,36	0,47 €
6 x 3	0,51	0,66 €
7 x 3,5	0,666	0,87 €
8 x 3	0,72	0,94 €
8 x 4	0,864	1,12 €
9 x 4,5	1,08	1,40 €
10 x 5	1,35	1,76 €
12 x 6	1,98	2,57 €
15 x 7,5	3,06	3,98 €



### Varilla media caña 2 m

Medidas (mm)	g/m	€/m
3 x 1,5	0,216	0,28 €
4 x 2	0,3	0,39 €
5 x 2,5	0,48	0,62 €
6 x 3	0,68	0,88 €
7 x 3,5	0,888	1,15 €
8 x 3	0,96	1,25 €
8 x 4	1,152	1,50 €
9 x 4,5	1,44	1,87 €
10 x 5	1,8	2,34 €
12 x 6	2,64	3,43 €
15 x 7,5	4,08	5,30 €





## Pletina 1 m

Medidas (mm)	g/m	€/m
5,9 x 4	0,308	0,40 €
6,3 x 4	0,324	0,42 €
7,3 x 4	0,378	0,49 €
8 x 2	0,4	0,52 €
8,5 x 2,5	0,405	0,53 €
8,3 x 4	0,43	0,56 €
9 x 4	0,66	0,86 €
9 x 3	0,5	0,65 €
9 x 7	0,826	1,07 €
9,3 x 4	0,68	0,88 €
10 x 2	0,37	0,48 €
10 x 2,7	0,5	0,65 €
10 x 5	0,93	1,21 €
10,8 x 4	0,8	1,04 €
12 x 4	0,88	1,14 €
15 x 3	0,62	0,81 €
15 x 3,5	1	1,30 €
15 x 4,5	1,15	1,50 €
16 x 2	0,59	0,77 €
16 x 3	0,92	1,20 €
16 x 4	1,18	1,53 €
18 x 2	0,6	0,78 €
20 x 2,5	0,67	0,87 €
20 x 5	1,295	1,68 €
20 x 8	2,072	2,69 €
20 x 4	1,04	1,35 €
24 x 2,5	0,7	0,91 €
25 x 2	0,63	0,82 €
25 x 3	0,945	1,23 €
25 x 4	1,26	1,64 €
25 x 3,5	1,05	1,37 €
30 x 2,4	0,896	1,16 €
30 x 3,1	1,32	1,72 €
30 x 3,5	1,358	1,77 €
30 x 4	1,61	2,09 €
30 x 4,4	1,862	2,42 €
30 x 5,2	2,205	2,87 €
30 x 6	2,33	3,03 €
32 x 2	0,83	1,08 €
32 x 3	1,24	1,61 €
32 x 4	1,65	2,15 €
40 x 2	1,036	1,35 €
40 x 3	1,554	2,02 €
40 x 3,5	2,5	3,25 €
40 x 4	2,14	2,78 €
40 x 5	2,63	3,42 €
48 x 4	2,48	3,22 €



### Pletina trapezoidal 1 m

Medidas (mm)	g/m	€/m
2 x 5	0,1	0,13 €
3 x 6	0,34	0,44 €
2 x 6,1	0,3	0,39 €
3 x 7	0,36	0,47 €
3 x 8	0,525	0,68 €
3 x 9	0,6	0,78 €



### Pletina rombo 1 m

Medidas (mm)	g/m	€/m
15 x 2,5	0,5	0,65 €
16 x 6	1,15	1,50 €



### Pletina catamarán 1 m

Medidas (mm)	g/m	€/m
25 x 8	1,435	1,87 €



### Pletina clepsidra 1 m

Medidas (mm)	g/m	€/m
30 x 6,3	2,051	2,67 €
30 x 7,6	2,59	3,37 €
30 x 10,2	3,71	4,82 €
30 x 11,4	4,33	5,63 €
30 x 12,7	4,93	6,41 €



### Pletina reforzada grapheno 1 m

Medidas (mm)	g/m	€/m
30 x 6	3,33	4,33 €
40 x 3,	2,5	3,25 €
40 x 5	3,7	4,81 €
50 x 10	10	13,00 €
50 x 5	5	6,50 €
100 x 5	9,25	12,03 €
100 x 10	18,5	24,05 €
140 x 3	7,6	9,88 €



## Tubo redondo de fibra de vidrio



### Tubo redondo 1 m

Medidas (mm)	g/m	€/m
4 x 2	0,228	0,30 €
5 x 2	0,38	0,49 €
5 x 3	0,312	0,41 €
6 x 2	0,69	0,90 €
6 x 3	0,56	0,73 €
6 x 4	0,432	0,56 €
8 x 4	0,648	0,84 €
8 x 5	0,6	0,78 €
8 x 5,4	0,54	0,70 €
9 x 5	0,8	1,04 €
9 x 6	0,55	0,72 €
10 x 5	1,1	1,43 €
10 x 6	0,95	1,24 €
11 x 8	0,66	0,86 €
11 x 4	1,75	2,28 €
12 x 6	1,75	2,28 €
12 x 7	1,45	1,89 €
12 x 8	1,2	1,56 €
12 x 9	1,2	1,56 €
13 x 8	1,6	2,08 €
13 x 7	1,7	2,21 €
13 x 9	1,3	1,69 €
13 x 10	1,1	1,43 €
14 x 7	2,2	2,86 €
14 x 8	2	2,60 €
14 x 10	1,68	2,18 €
14 x 11	1,32	1,72 €
15 x 5	3	3,90 €
15 x 8	2,5	3,25 €
15 x 10	1,9	2,47 €
16 x 10	1,75	2,28 €
16 x 12	1,65	2,15 €
18 x 12	2,2	2,86 €
18 x 14	1,8	2,34 €

### Tubo redondo 1 m vinilester

Medidas (mm)	g/m	€/m
4 x 2	0,228	0,30 €

Tubo redondo reforzado con grapheno 1 m

Medidas (mm)	g/m	€/m
18,8 x 13	2,8	3,64 €
20 x 10	4,8	6,24 €
20 x 14	3	3,90 €
20 x 15	2,2	2,86 €
20 x 16	2,1	2,73 €
25 x 14	6,1	7,93 €
25 x 10	8,94	11,62 €
25 x 15	6	7,80 €
25 x 16	5,6	7,28 €
25 x 18	4,6	5,98 €
25 x 20	3,3	4,29 €
28 x 22	4,7	6,11 €
28 x 23	3,8	4,94 €
28,8 x 23	4,8	6,24 €
30 x 20	7	9,10 €
30 x 24	4,6	5,98 €
30 x 25	3,6	4,68 €
32 x 10	14,07	18,29 €
32 x 15	11,5	14,95 €
32 x 18	10,2	13,26 €
32 x 20	9,3	12,09 €
32 x 22	9,4	12,22 €
32 x 25	5,47	7,11 €
32 x 27	4	5,20 €
33 x 23	8,4	10,92 €
33 x 27	4	5,20 €
38 x 30	7,91	10,28 €
38 x 30,5	7,2	9,36 €
38 x 31	7,4	9,62 €
38 x 31,5	6,58	8,55 €
38,4 x 32	7	9,10 €
39 x 30	10,25	13,33 €
39 x 35	4,15	5,40 €
40 x 30	10,25	13,33 €
40 x 32	6,25	8,13 €
40 x 34	6,55	8,52 €
40 x 35	5,46	7,10 €
45 x 38	7,4	9,62 €
50 x 40	13	16,90 €
50 x 42	11	14,30 €
50 x 43	8,4	10,92 €
60 x 50	16	20,80 €
60 x 55	8	10,40 €
60 x 55,6	7,39	9,61 €



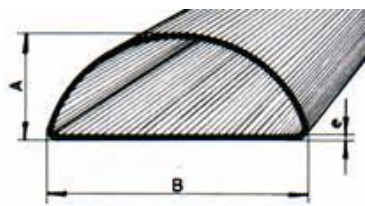

## Tubo media caña hueco 1 m

Medidas (mm)	g/m	€/m
25 x 21	2,7	3,51 €
30 x 26	3,27	4,25 €
35 x 31	3,84	4,99 €

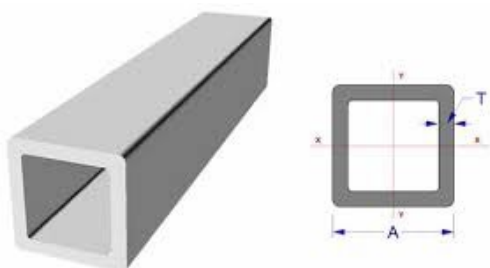

## Tubo cuadrado hueco 1 m

Medidas (mm)	g/m	€/m	Reforzado de grapheno
6 x 6	0,6	0,78 €	
25 x 25 x 16	9,3	12,09 €	
30 x 30 x 2,5	4,35	5,66 €	x
30 x 30 x 5	9,72	12,64 €	x
40 x 40 x 3	8,88	11,54 €	x
40 x 40 x 4	11,84	15,39 €	x
50 x 50 x 3,5	13	16,90 €	x
50 x 50 x 4	14,8	19,24 €	x
50 x 50 x 5	18,5	24,05 €	x
60 x 60 x 4	15,6	20,28 €	x
75 x 75 x 6	30,05	39,07 €	x
100 x 100 x 8	54,46	70,80 €	x



## Tubo rectangular hueco 1 m

Medidas (mm)	g/m	€/m	Reforzado de grapheno
9 x 7 x 1,5	0,88	1,14 €	
25 x 20 x 2,5	4,16	5,41 €	x
64 x 23 x 4	11,7	15,21 €	x
80 x 50 x 3	14	18,20 €	x
80 x 30 x 3	12,21	15,87 €	x
100 x 50 x 4	20	26,00 €	x

## Varillas 1 m

Díámetro (mm)	g/m	€/m
2	0,18	0,23 €
3	0,36	0,47 €
4	0,6	0,78 €
5	0,87	1,13 €
6	1,38	1,79 €
7	1,76	2,29 €
8	2,37	3,08 €
9	2,7	3,51 €
10	2,92	3,80 €
11	4,07	5,29 €
12	5,28	6,86 €
13	5,83	7,58 €
14	6,71	8,72 €
15	7,48	9,72 €
16	8,58	11,15 €
18	11,55	15,02 €
20	14,85	19,31 €
25	22,55	29,32 €
30	31,9	41,47 €



## Tubo redondo 1 m

Medidas (mm)	g/m	€/m
4 x 2	0,55	0,72 €
5 x 3	0,66	0,86 €
6 x 3,5	0,88	1,14 €
8 x 5	1,49	1,94 €
10 x 7	2,09	2,72 €
12 x 9	2,31	3,00 €
14 x 11	2,7	3,51 €
16 x 12	3,96	5,15 €
18 x 14	2,42	3,15 €
20 x 16	4,95	6,44 €



## Cuadrado 1 m

Medidas (mm)	g/m	€/m
10	3	3,90 €





## Varillas 1 m

Diámetro (mm)	g/m	€/m
2	0,64	0,83 €
2,5	0,96	1,25 €
3	1,28	1,66 €
4	2,56	3,33 €
4,5	2,88	3,74 €
5	3,2	4,16 €
6	4,48	5,82 €
7	6,4	8,32 €
8	8,32	10,82 €
9	10,2	13,26 €
10	12,8	16,64 €
11	15,8	20,54 €
12	18,56	24,13 €
14	25,6	33,28 €
16	32,96	42,85 €
18	41,6	54,08 €
20	51,52	66,98 €
30	96,2	125,06 €



## Pletina 1 m

Medidas (mm)	g/m	€/m
8 x 2	1,5	1,95 €
10 x 2	2,28	2,96 €
15 x 3	5,9	7,67 €
20 x 2,5	4,2	5,46 €
20 x 5	8,4	10,92 €
20 x 8	25,6	33,28 €
25 x 3	6	7,80 €



## Media caña 1 m

Medidas (mm)	g/m	€/m
10 x 5	3,1	4,03 €

### Tubo 1 m

Díámetro (mm)	g/m	€/m
4 x 2	1,6	2,08 €
5 x 2	2,88	3,74 €
5 x 3	2,25	2,93 €
6 x 3	3	3,90 €
6 x 3,4	2,88	3,74 €
6 x 3,5	2,88	3,74 €
6 x 4	2,56	3,33 €
8 x 3,5	6,4	8,32 €
8 x 5	4,8	6,24 €
8 x 6	3,84	4,99 €
8 x 6,5	1,22	1,59 €
10 x 7	6,4	8,32 €
10 x 7,4	6,4	8,32 €
10 x 8	6	7,80 €
12 x 8	10,24	13,31 €
12 x 9	8	10,40 €
12 x 10	6,36	8,27 €
14 x 10	9,6	12,48 €
14 x 11	9,6	12,48 €
16 x 12	11,52	14,98 €
18 x 12	18,56	24,13 €
20 x 14	25,4	33,02 €
20 x 15	21,44	27,87 €
20 x 16	18,6	24,18 €
20 x 17	11,2	14,56 €
25 x 18	26,6	34,58 €
25 x 20	19,2	24,96 €



### Cuadrado 1 m

Medidas (mm)	g/m	€/m
5 x 5	3,84	4,99 €
6 x 6	6,72	8,74 €
7 x 7	8,96	11,65 €
10 x 10	20,48	26,62 €
14 x 14	29,12	37,86 €





**Profilber Composites**  
info@profilber.com

C/ Castellón de la Plana 5, Polígono Industrial l'Alfaç  
03440, Ibi, Alicante (España)  
+34 644 075 063

[www.profilber.com](http://www.profilber.com)